

# KRAFTOOL

СЛЕСАРНЫЕ ТИСКИ

## STEEL

Профессиональные стальные тиски KRAFTOOL обеспечат надежное крепление деталей и точность в процессе выполнения любых задач.

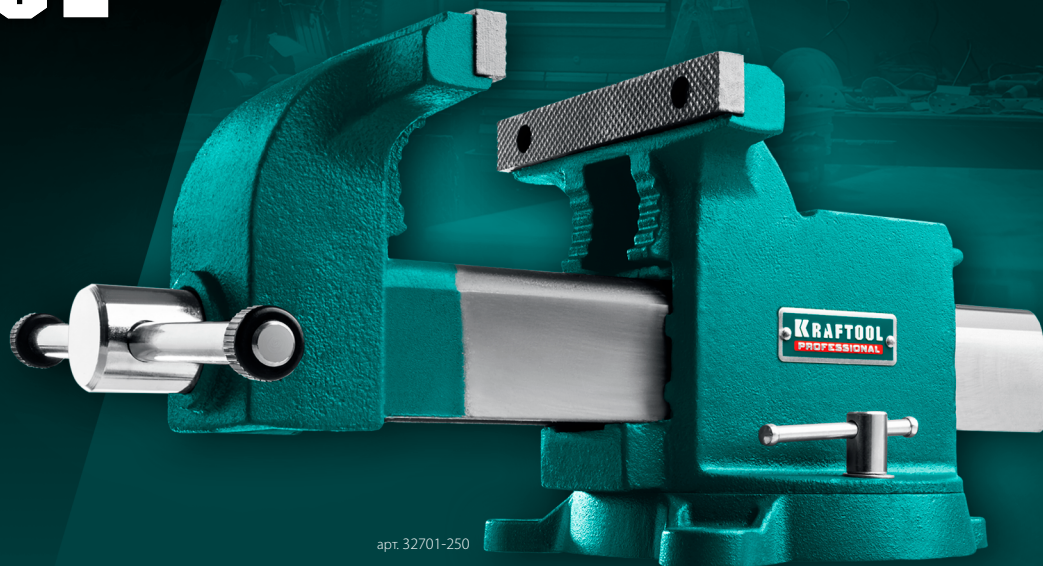
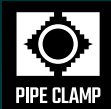

# ЗАЖИМ ДО 7 ТОНН!

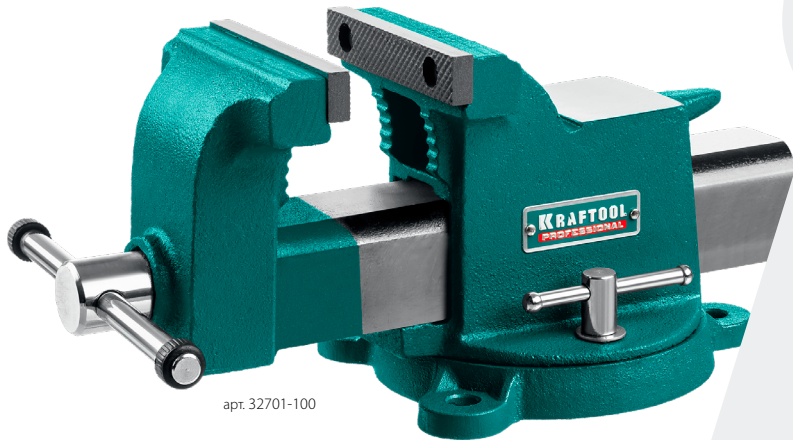

арт. 32701-100



**Корпус изготовлен из высококачественной стали S37C с пределом прочности 4200 кг/см<sup>2</sup>**

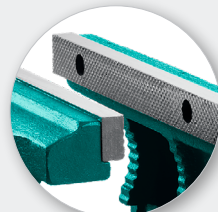

**Заменяемые стальные губки с рифлением для надежного и безопасного крепления деталей**



**Поворотное основание для перемещения корпуса тисков в горизонтальной плоскости на угол от 0 до 360°**

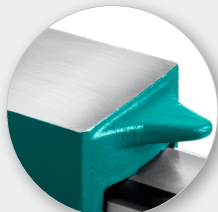

**Наковальня с рогом на корпусе тисков для слесарных работ**

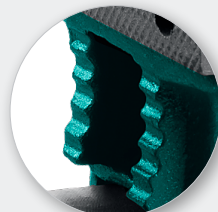

**Дополнительные губки для закрепления труб и деталей круглой формы**























**Отверстия в основании для установки тисков на столе при помощи винтов и гаек**

# Модельный ряд

# KRAFTOOL



	100 mm  	100 mm  	125 mm  	125 mm  	150 mm  	150 mm  	200 mm  	200 mm  	250 mm  	250 mm  
Ширина губок, мм	<b>100</b>	<b>100</b>	<b>125</b>	<b>125</b>	<b>150</b>	<b>150</b>	<b>200</b>	<b>200</b>	<b>250</b>	<b>250</b>
Расход губок, мм	<b>100</b>	<b>100</b>	<b>125</b>	<b>125</b>	<b>150</b>	<b>150</b>	<b>200</b>	<b>200</b>	<b>250</b>	<b>250</b>
Глубина зажима, мм	<b>61</b>	<b>61</b>	<b>68</b>	<b>68</b>	<b>78</b>	<b>78</b>	<b>87</b>	<b>87</b>	<b>99</b>	<b>99</b>
Усилие зажима, кг	<b>4000</b>	<b>4000</b>	<b>5000</b>	<b>5000</b>	<b>5000</b>	<b>5000</b>	<b>6000</b>	<b>6000</b>	<b>7000</b>	<b>7000</b>
Материал корпуса					сталь S37C					
Материал губок					сталь S45C					
Габариты, мм	310×132×148	310×132×148	370×160×164	370×160×164	420×172×183	420×172×183	505×205×200	505×205×200	575×257×217	575×257×217
Габариты в упаковке, мм	335×150×155	335×150×155	385×175×180	385×175×180	435×190×205	435×190×205	525×220×230	525×220×230	590×275×240	590×275×240
Вес, кг	7.3	7.3	11	11	14	14	17.3	17.3	24	24
Артикул	32701-100	32701-100	32701-125	32701-125	32701-150	32701-150	32701-200	32701-200	32701-250	32701-250

Применяются для зажима различных предметов или их отдельных составных элементов.

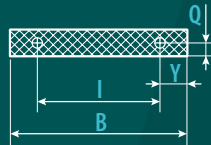
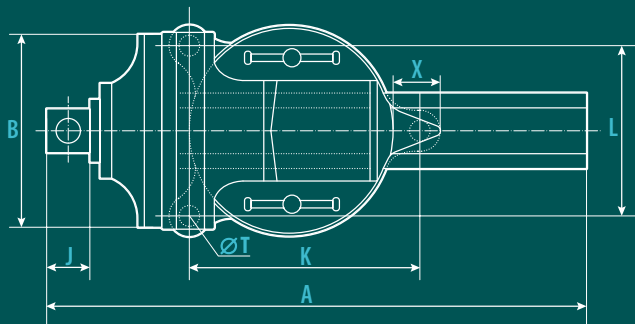
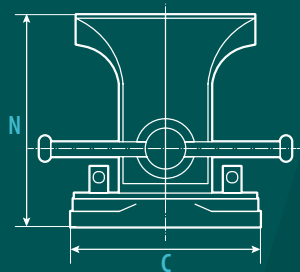
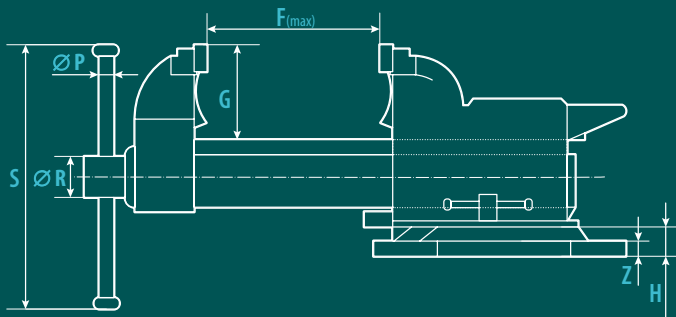

	32701-100	32701-125	32701-150	32701-200	32701-250
<b>A</b>	310	370	420	505	575
<b>B</b>	104	129	154	205	257
<b>C</b>	132	160	172	187	205
<b>E</b>	9	12	12	12	12
<b>F</b>	100	125	150	200	250
<b>G</b>	61	68	78	87	99
<b>H</b>	19	21	24	22	29
<b>I</b>	70	88	108	130	162
<b>J</b>	27	26	34	32	39
<b>K</b>	139	163	183	199	230
<b>L</b>	101	129	133	145	168
<b>M</b>	18	22	22	22	22
<b>N</b>	148	164	183	200	217
<b>ØP</b>	11	12	12.6	14	15
<b>Q</b>	9	11	11	11	11
<b>ØR</b>	28	30	35	35	35
<b>S</b>	178	198	228	238	264
<b>ØT</b>	11	15	15	15	16
<b>X</b>	31	33	36	39	60
<b>Y</b>	17	20.5	23	37.5	47
<b>Z</b>	11	14	14	11	13

Размеры в таблице даны в миллиметрах.

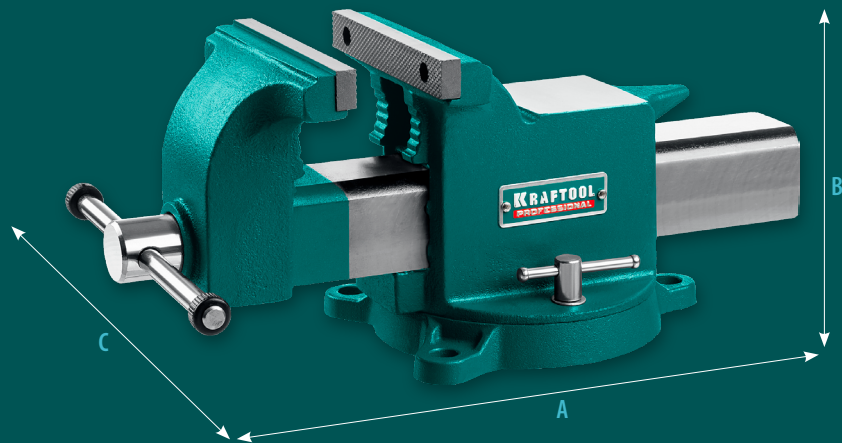

Габариты изделия, мм

Артикул	A	B	C
32701-100	310	148	132
32701-125	370	164	160
32701-150*	420	183	172
32701-200	505	200	205
32701-250	575	217	257

Габариты изделия в упаковке, мм

E	F	G	Масса, кг
335	155	150	7.3
385	180	175	11
435	205	190	14
525	230	220	17.3
590	240	275	24